

# 第34回 堺市マスターステニストーナメント

と き	令和6年 3月10日(日) 3月17日(日)
と ころ	金岡公園テニスコート(オムニコート)・荒山テニスコート(オムニコート) 陶器テニスコート(オムニコート)・初芝テニスコート(オムニコート)
主 催	堺市テニス協会
大 会 役 員	会 長 梅 林 薫 副 会 長 南 口 健 一 運営委員長 今 本 達 志 トーナメント ディレクター 山 本 博 之 ・ 今 本 達 志 運 営 委 員 千 古 哲 也 ・ 松 本 一 弘 ・ 小 畑 全 代 ・ 浅 井 基 ・ 南 口 健 一 大 西 育 子 ・ 柴 藤 潤 ・ 橋 朋 邦 ・ 高 橋 千 佳 ・ 森 戸 朋 子 レフェリー 千 古 哲 也 会 計 今 本 達 志 ・ 大 西 育 子
使 用 球	ダンロップフォート(イエロー)
表 彰	1位、2位、3位……賞状、副賞 但し、男子45才、男子50才以上、男子55才以上、男子60才、男子65才、男子70才、 女子50才以上は1位、2位、女子A級は1位とします。
大 会 連 絡 先	事務局 堺市北区百舌鳥梅北町5-363 南口精工株式会社内 堺市テニス協会 電話 (090)1673-1421 ホームページアドレス <a href="https://sakai-tennis-official.com">https://sakai-tennis-official.com</a>
試 合 方 法	全種目、1セットマッチ ノーアドバンテージスコアリング方式(6ゲームオール後 7ポイントタイブレイク) ※7ポイントタイブレイク……6-6以降は2ポイント差がつくまで続ける。 但し、試合の進行状況によって、試合方法を変更する場合があります。



## 試合における注意事項

1. 試合開始前15分迄に出席を本部にお届け下さい。
2. 試合開始時間に遅れた者は棄権に致します。  
(但し棄権の決定は、レフェリー又は大会本部が行います)
3. 選手の変更は認めません。不正が認められた場合は失格とします。
4. 試合進行のコールは行いませんので、本部前掲示のオーダーオブプレーを見て、各自コートに入ってください。  
尚、個々の試合時間の問い合わせについては一切返答いたしません。
5. 控え試合にはいっている選手は、前の試合が終了後、3分以内にコートに入らない場合は失格とします。  
(但し失格の決定は、レフェリー又は大会本部が行います。)
6. 本大会はセルフジャッジで行って下さい。
7. 試合終了後、勝者は、ボールを持って試合結果を報告して下さい。
8. 試合前の練習は、サービス8本のみとします。
9. 試合に関する質疑の決定はレフェリー又は大会本部が行います。
10. 試合中の自然的体力消耗による試合中断は2分以内1回限りとし、事故についても2分以上経過する時は失格とする。(但し失格の決定は、レフェリー又は大会本部が行います。)
11. テニスウェアとテニスシューズを必ず着用して下さい。
12. 大会中の盗難、障害、その他の事故については、協会は責任を負いません。
13. 晴雨にかかわらず、定刻までに会場へおいで下さい。試合当日電話による問い合わせは禁止致します。
14. 雨天の場合、試合の進行状況により種目の日程変更、または種目を中止する場合があります。中止する場合、エントリー代は返金致します。
15. 応援者並びに試合中のコート周辺のマナーについては大会本部の指示に従って下さい。
16. 駐車場が少ないので、相乗りあるいはできる限りバス・電車をご利用下さい。
17. 試合の進行状況により、他の会場に移動していただく場合があります。

# 試合日程表

3月10日(日)		3月17日(日)	
金岡公園テニスコート 9:00~21:00(8面)	初芝テニスコート 9:00~17:00(6面)	陶器テニスコート 9:00~17:00(4面)	金岡公園テニスコート 9:00~19:00(8面)
男子C級、男子60歳本戦、 女子C級その1、その2	女子B級その1、その2 男子45歳本戦	男子50歳本戦、55歳本戦 男子65歳本戦、男子70歳本戦	男子A級本戦・男子B級本戦 女子初心者級
9:00 女子C級その2 1回戦 3~22	9:00 女子B級その1 1回戦 3~8、11~14、 19~22	9:00 男子50歳本戦 1回戦 3~6、11~14	9:00 男子B級本戦 1回戦 3~16、19~24
9:30 女子C級その2 1回戦 23~30 男子C級 1回戦 2・3、8~11、14・15	9:30 女子B級その1 1回戦 25~30 女子B級その2 1回戦 3~8、11・12	9:30 男子65歳本戦 1回戦 1~8 ~決勝	9:30 男子A級本戦 1回戦 4・5、8~11、 16・17、20・21 男子B級本戦 1回戦 25~30
10:15 男子C級 1回戦 16・17、20~23 女子C級その2 2回戦 1~20	10:15 女子B級その2 1回戦 13・14、19~22、 27~30	10:15 男子50歳本戦 2回戦 1~16 ~決勝	10:15 男子B級本戦 2回戦 1~32 ~決勝
10:45 女子C級その2 2回戦 21~32 ~決勝 男子C級 2回戦 1~15	10:45 女子B級その1 2回戦 1~24	10:45 男子55歳本戦 1回戦 2・3、8~11	10:45 男子A級本戦 2回戦 1~24 ~決勝
11:15 男子C級 2回戦 16~24 ~決勝 女子C級その1 1回戦 3~14	11:15 女子B級その1 2回戦 25~32 ~決勝 女子B級その2 2回戦 1~16		11:15 女子初心者 1回戦 2・3、12・13、 18・19
12:00 女子C級その1 1回戦 15~30	12:00 女子B級その2 2回戦 17~32 ~決勝	12:00 男子55歳本戦 2回戦 1~12 ~決勝	
13:15 女子C級その1 2回戦 1~32 ~決勝	12:30 男子45歳本戦 1回戦 2・3	12:30 男子70歳本戦 1回戦 1~8 ~決勝	12:30 女子初心者 2回戦 1~20 ~決勝
13:45 男子60歳本戦 1回戦 2・3	13:15 男子45歳本戦 2回戦 1~10 ~決勝		
14:15 男子60歳本戦 2回戦 1~10 ~決勝			
			9:00 女子40歳本戦 1回戦 1~16 ~決勝
			9:30 女子50歳本戦 1回戦 1~8 ~決勝 女子A級本戦 1回戦 3・4
			10:15 女子A級本戦 2回戦 1~8 ~決勝

\*注意事項……①シード、Byeに入っているチームは2回戦からの出場となります。試合開始時間には注意して下さい。

# 堺市テニス協会大会会場

## 荒山テニスコート TEL (072)297-0005

交通機関

泉北高速鉄道泉ヶ丘駅下車 徒歩北西へ約15分  
 バス北側②のりば2号線經由津久野駅行 竹城台口下車



## 金岡公園テニスコート

交通機関

地下鉄御堂筋線新金岡駅下車 4番出口西へ15分  
 南海バス金岡公園前下車 徒歩3分

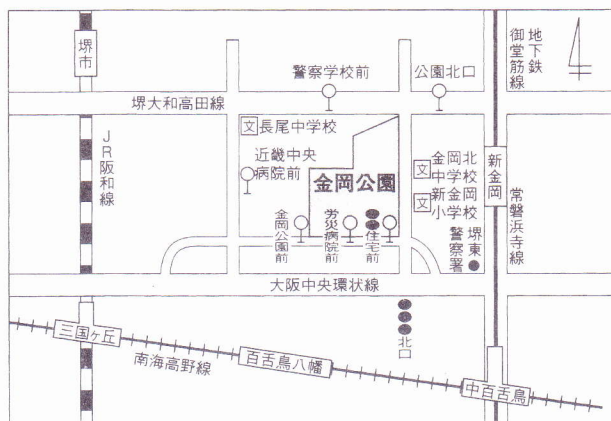

## 初芝テニスコート TEL (072)285-6681

交通機関

南海高野線初芝駅下車 徒歩10分



## 陶器テニスコート TEL (072)237-8127

交通機関

南海高野線北野田駅下車 徒歩20分

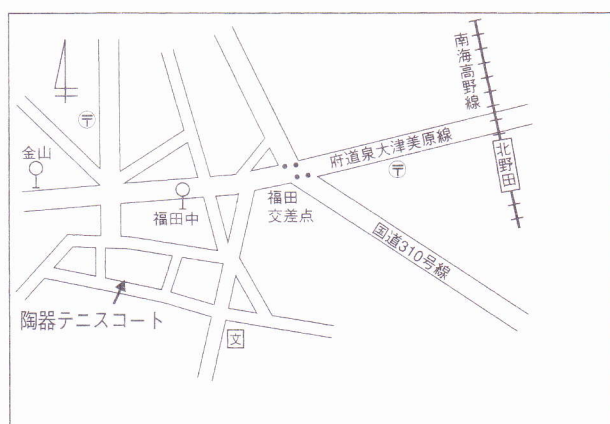

各テニスコートは駐車場が少ないので、できる限りバス・電車をご利用下さい。  
 駐車に関する試合の遅延及び中断は認めませんので、車で来られる場合は、各自の責任でお願いします。

# 男子 A 級ダブルス本戦

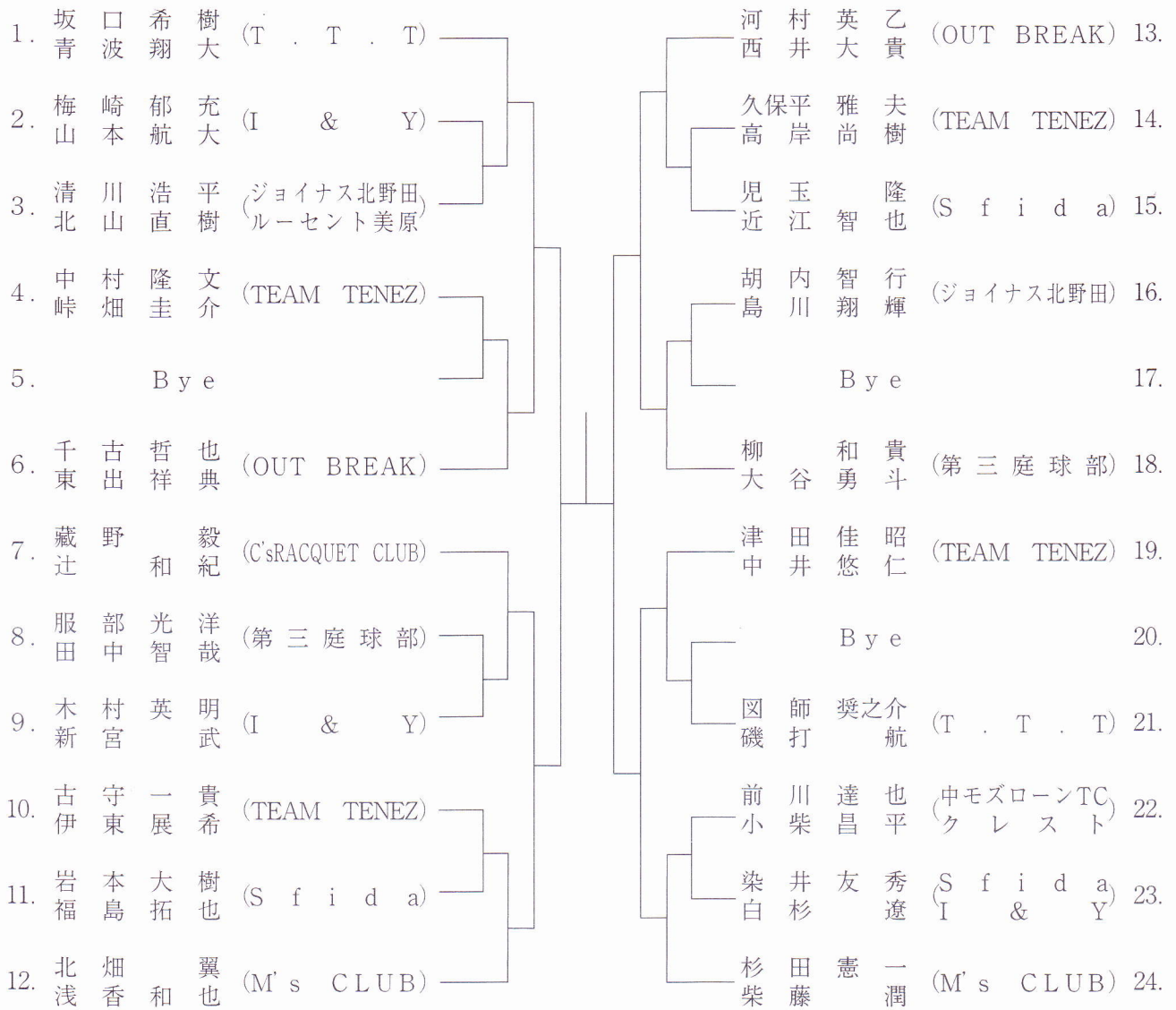

# 男子 B 級 ダブルス 本 戦

優勝者は次回より A 級で  
エントリー願います。

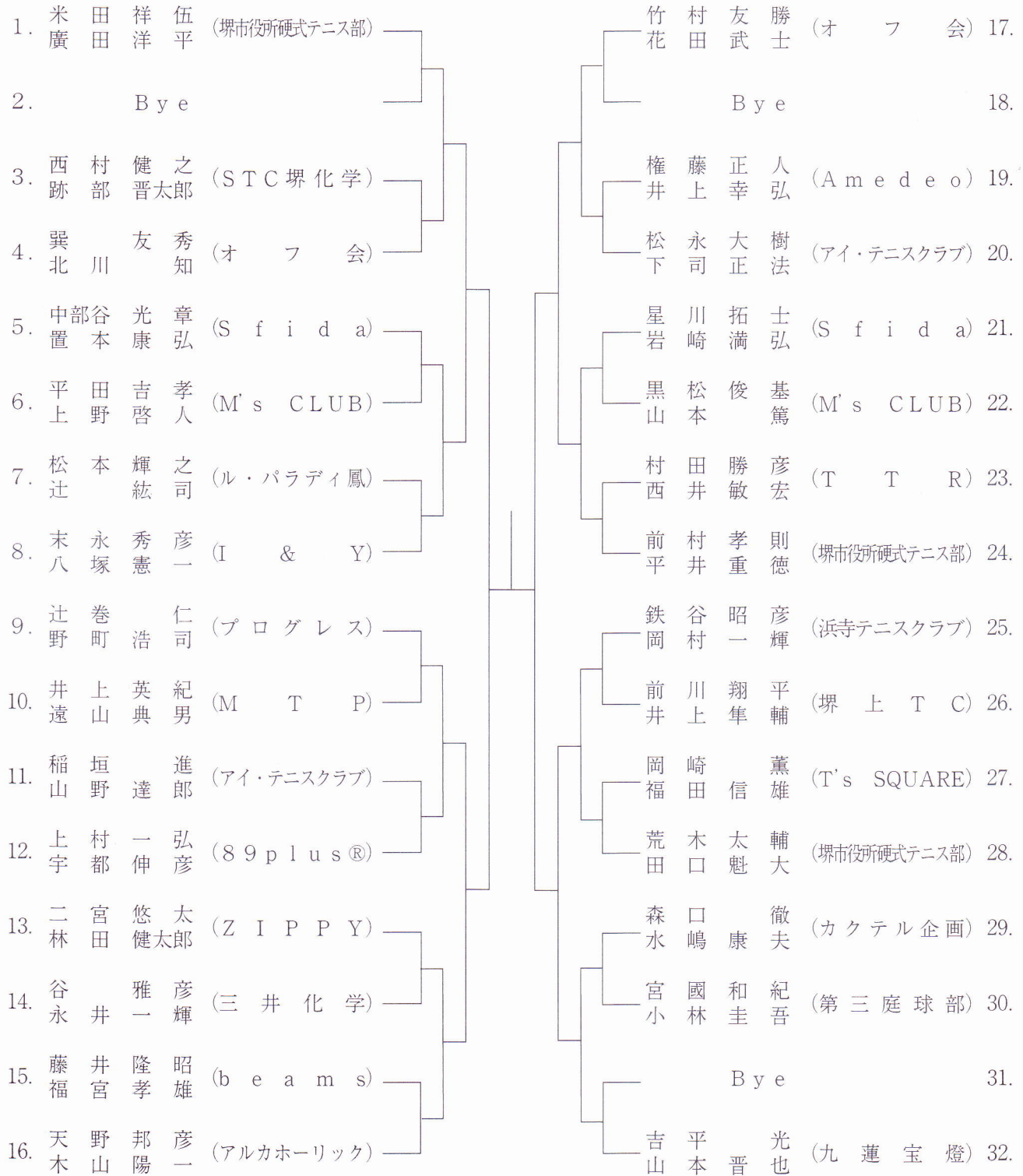

# 男子C級ダブルス本戦

優勝者・準優勝者は次回より  
B級でエントリー願います。

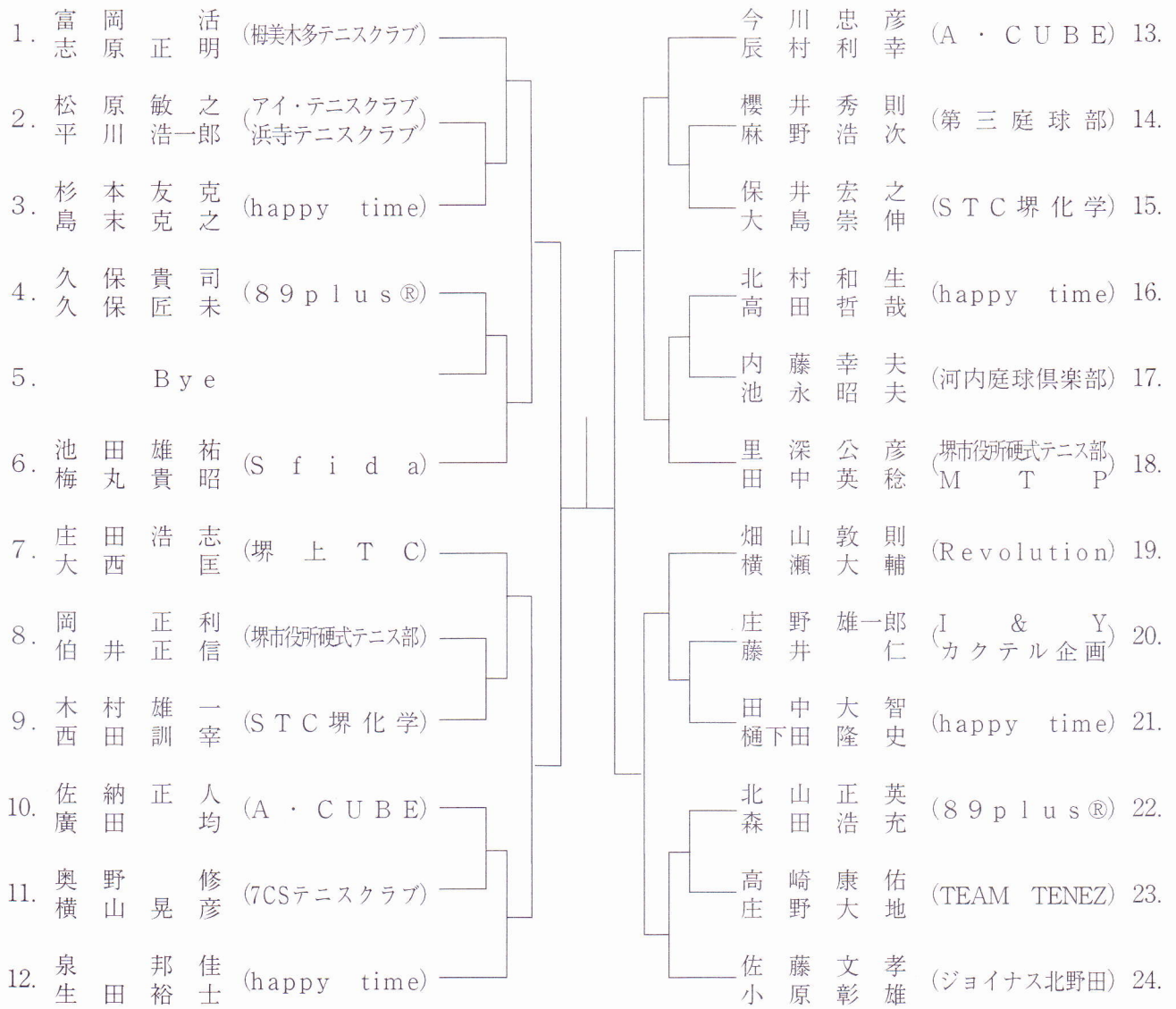

## 男子45歳以上ダブルス本戦

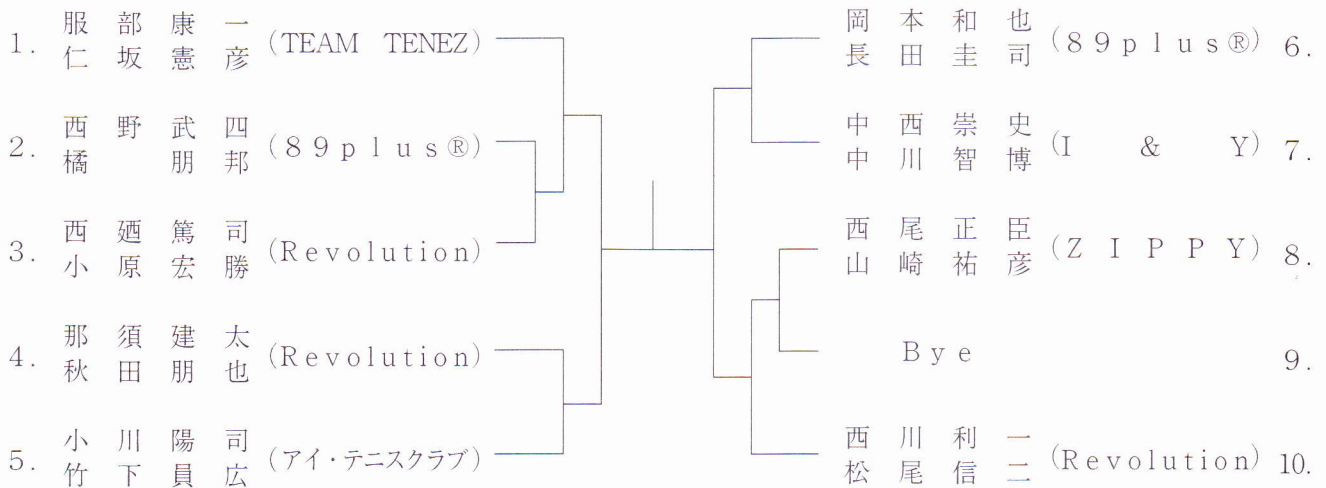

## 男子50歳以上ダブルス本戦

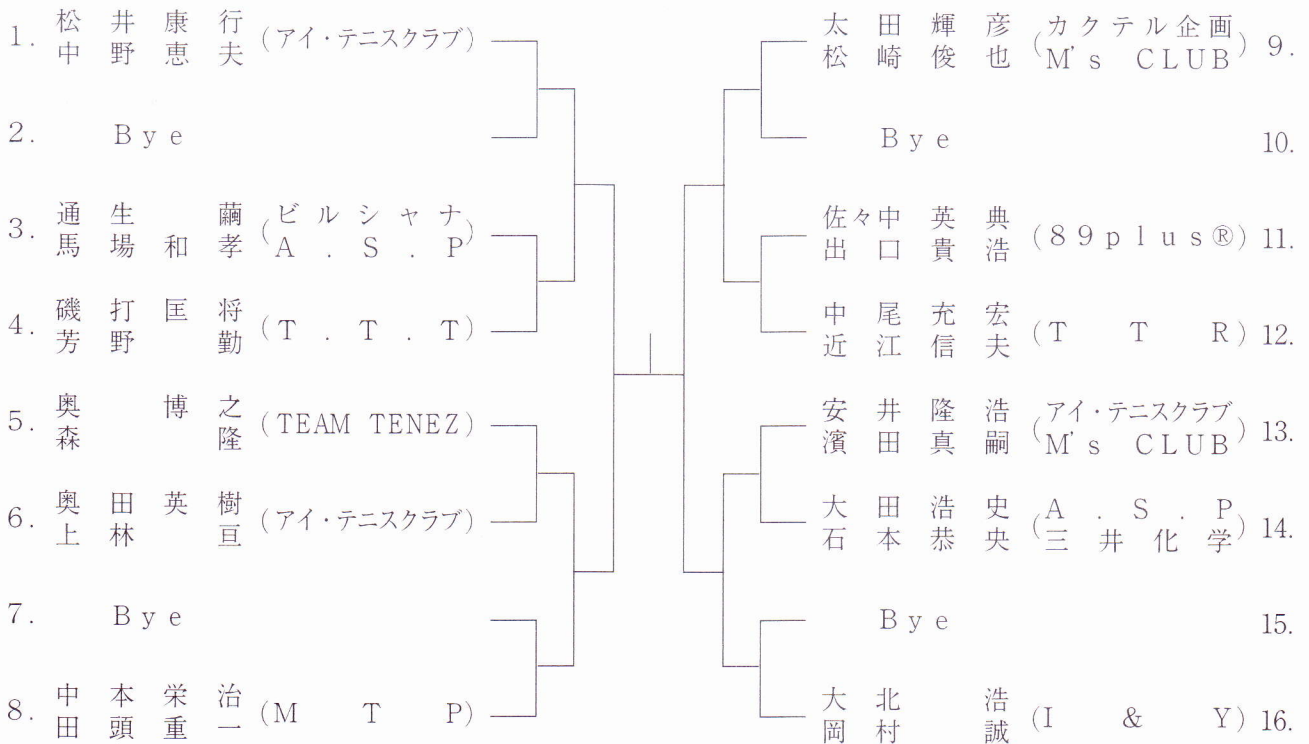



## 男子55歳以上ダブルス本戦



## 男子60歳以上ダブルス本戦



## 男子65歳以上ダブルス本戦

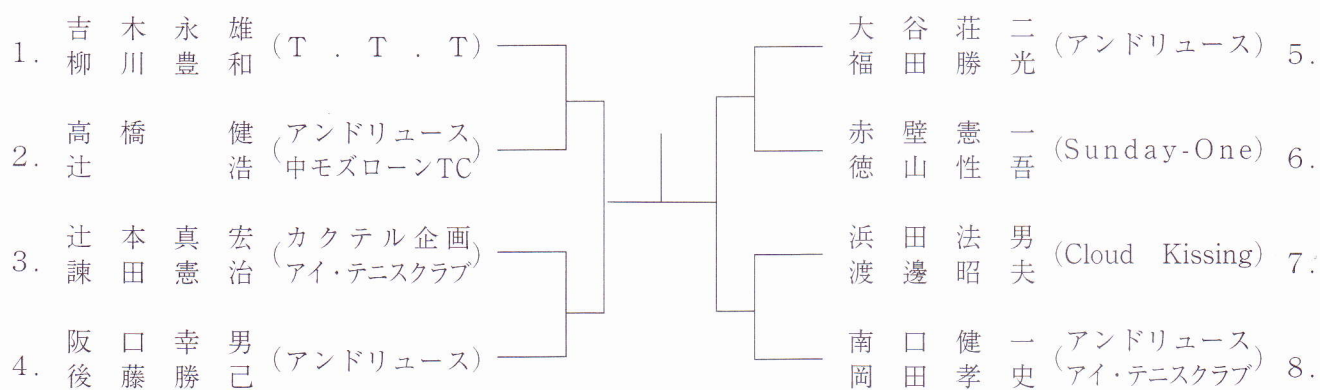

## 男子70歳以上ダブルス本戦



## 女子 A 級ダブルス本戦

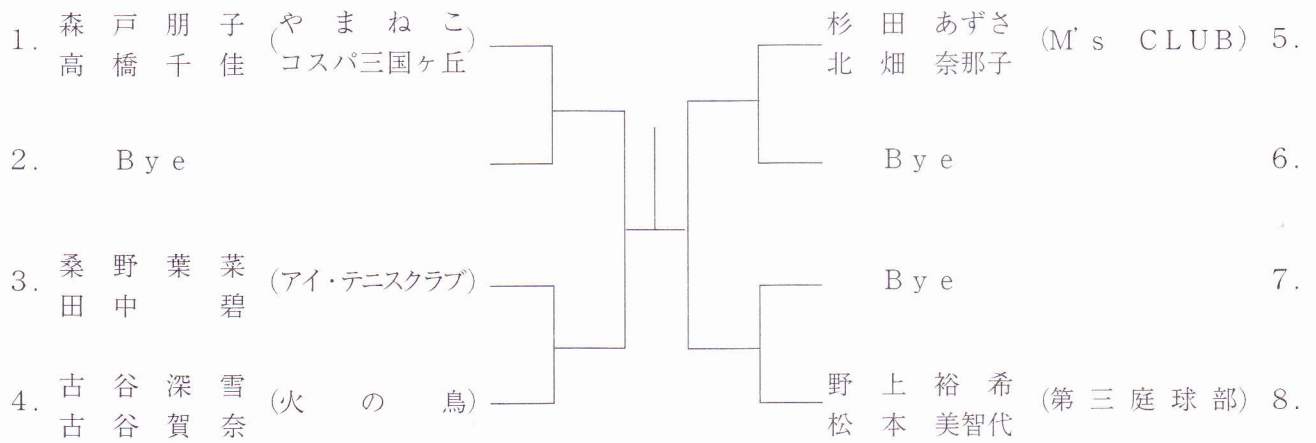

# 女子B級ダブルス本戦 (その1)

優勝者は次回よりA級で  
エントリー願います。

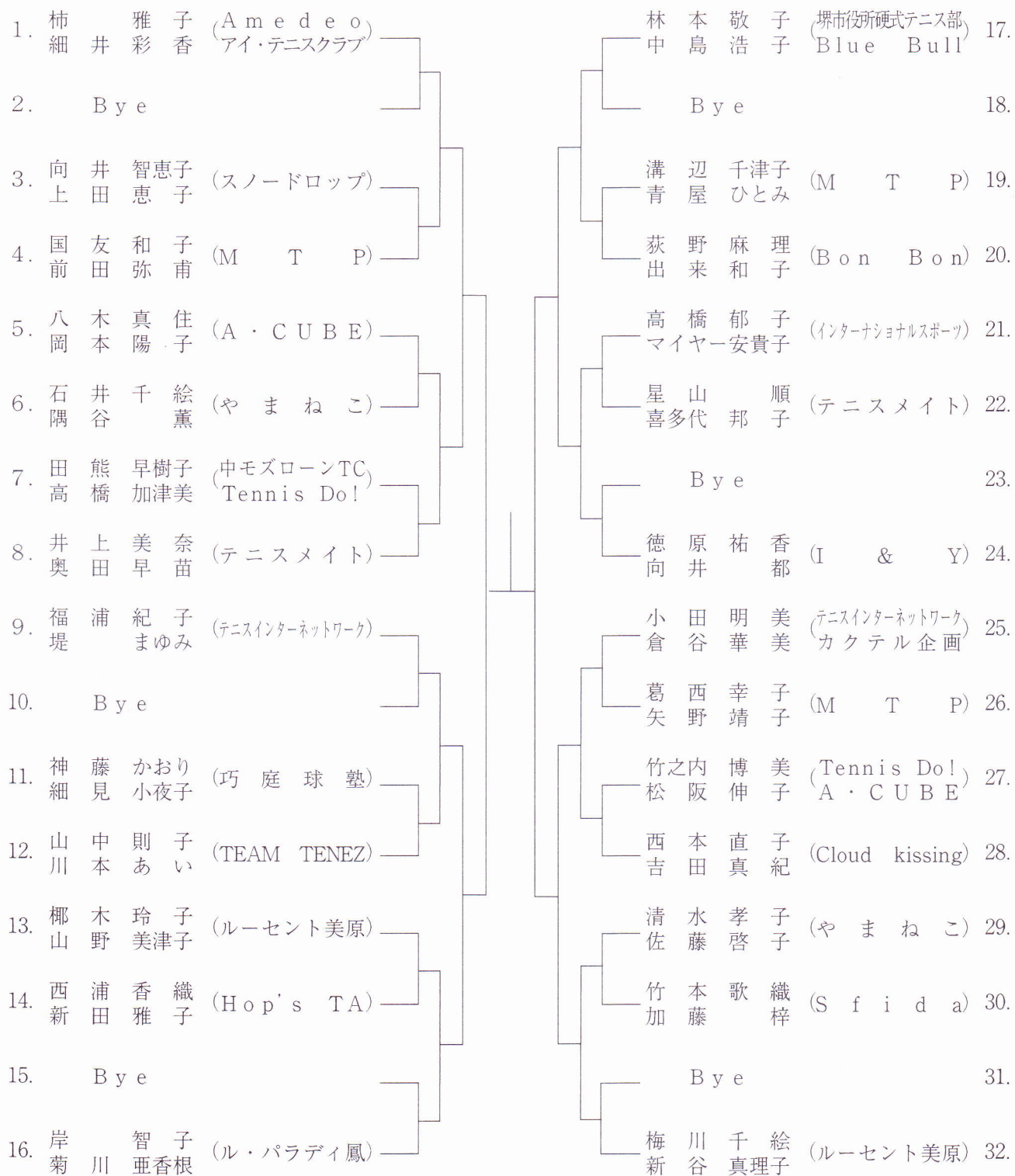

# 女子B級ダブルス本戦 (その2)

優勝者は次回よりA級で  
エントリー願います。

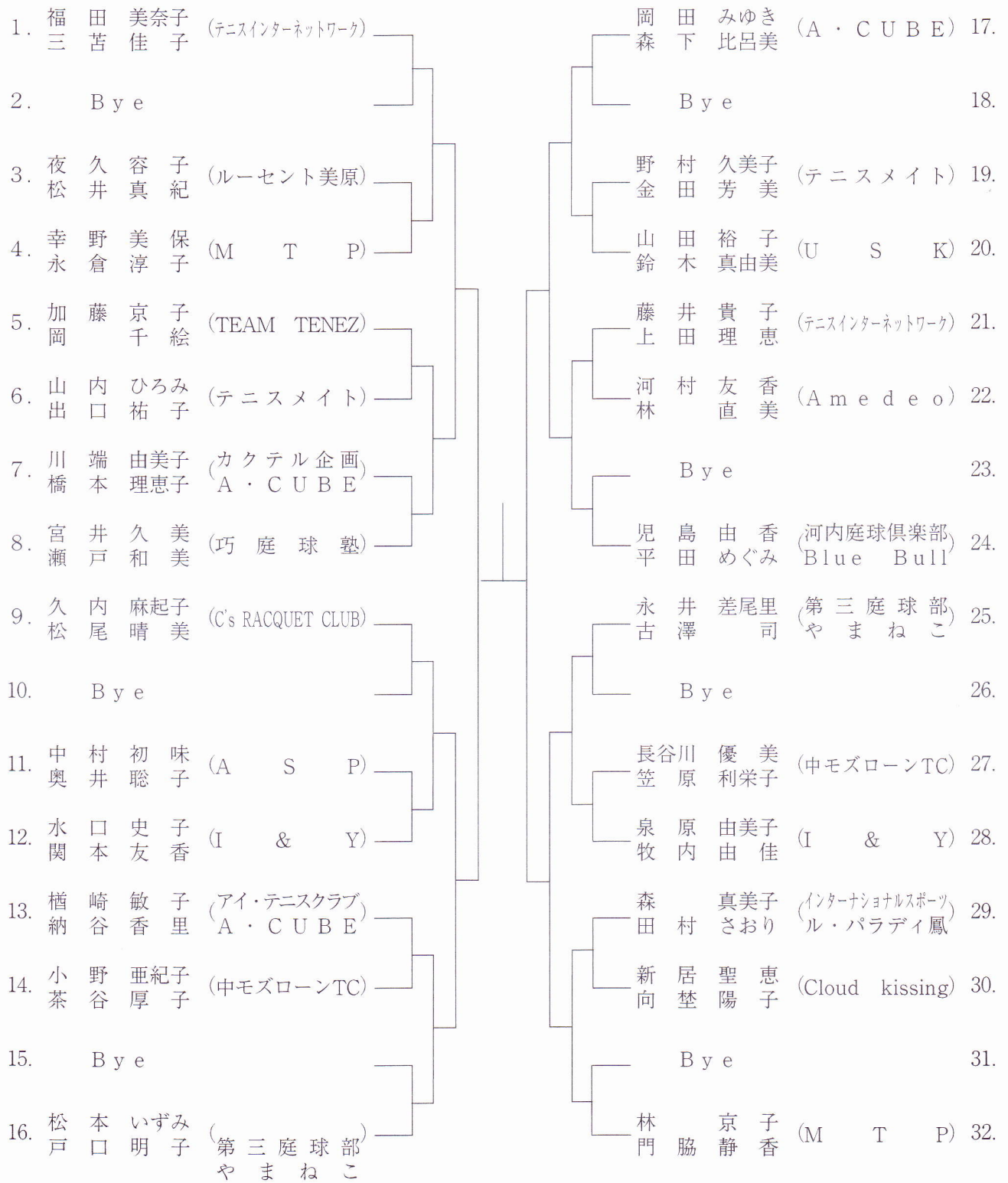

# 女子C級ダブルス本戦 (その1)

優勝者は次回より  
B級でエントリーして下さい。

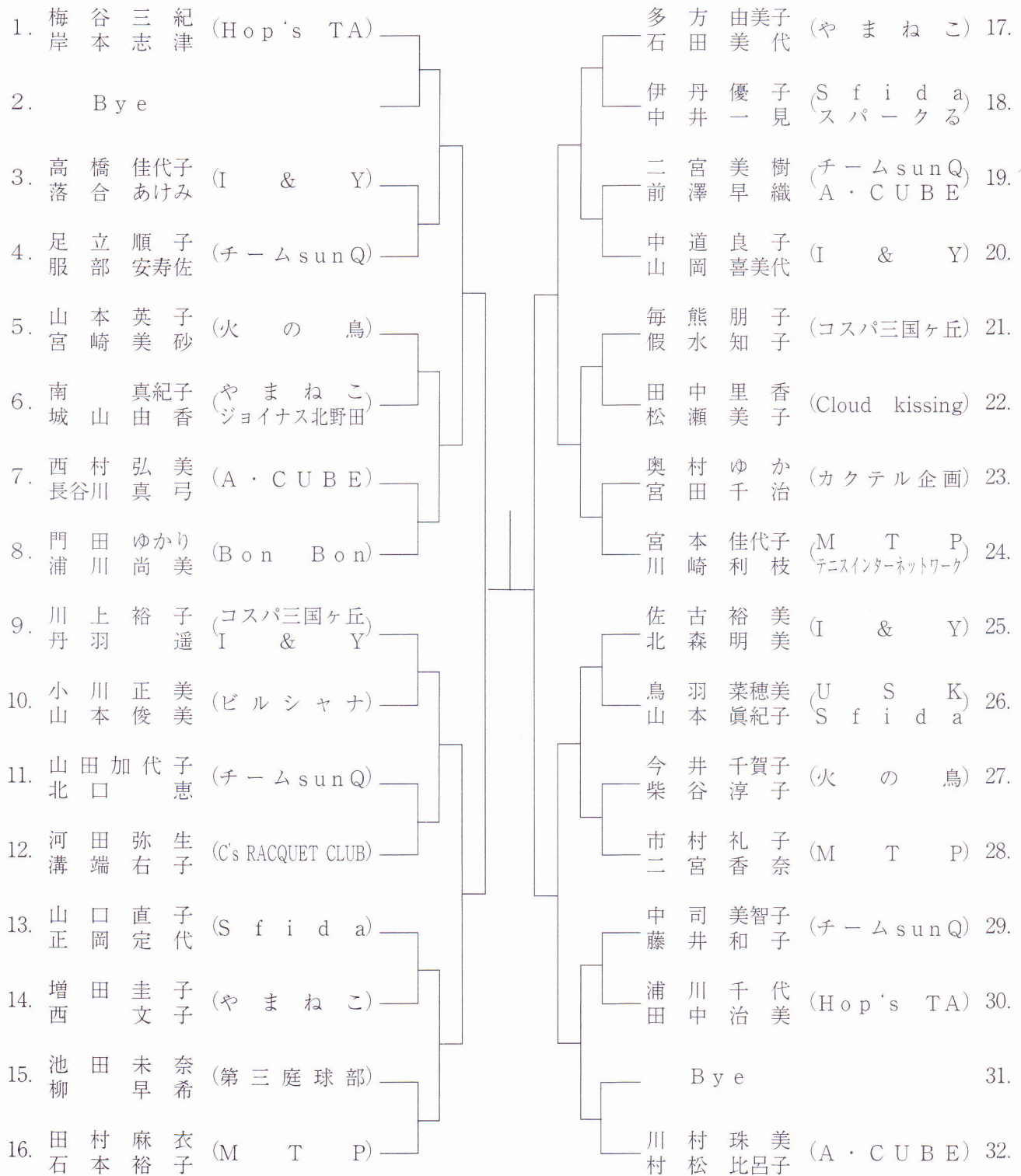

# 女子C級ダブルス本戦 (その2)

優勝者は次回より  
B級でエントリーして下さい。

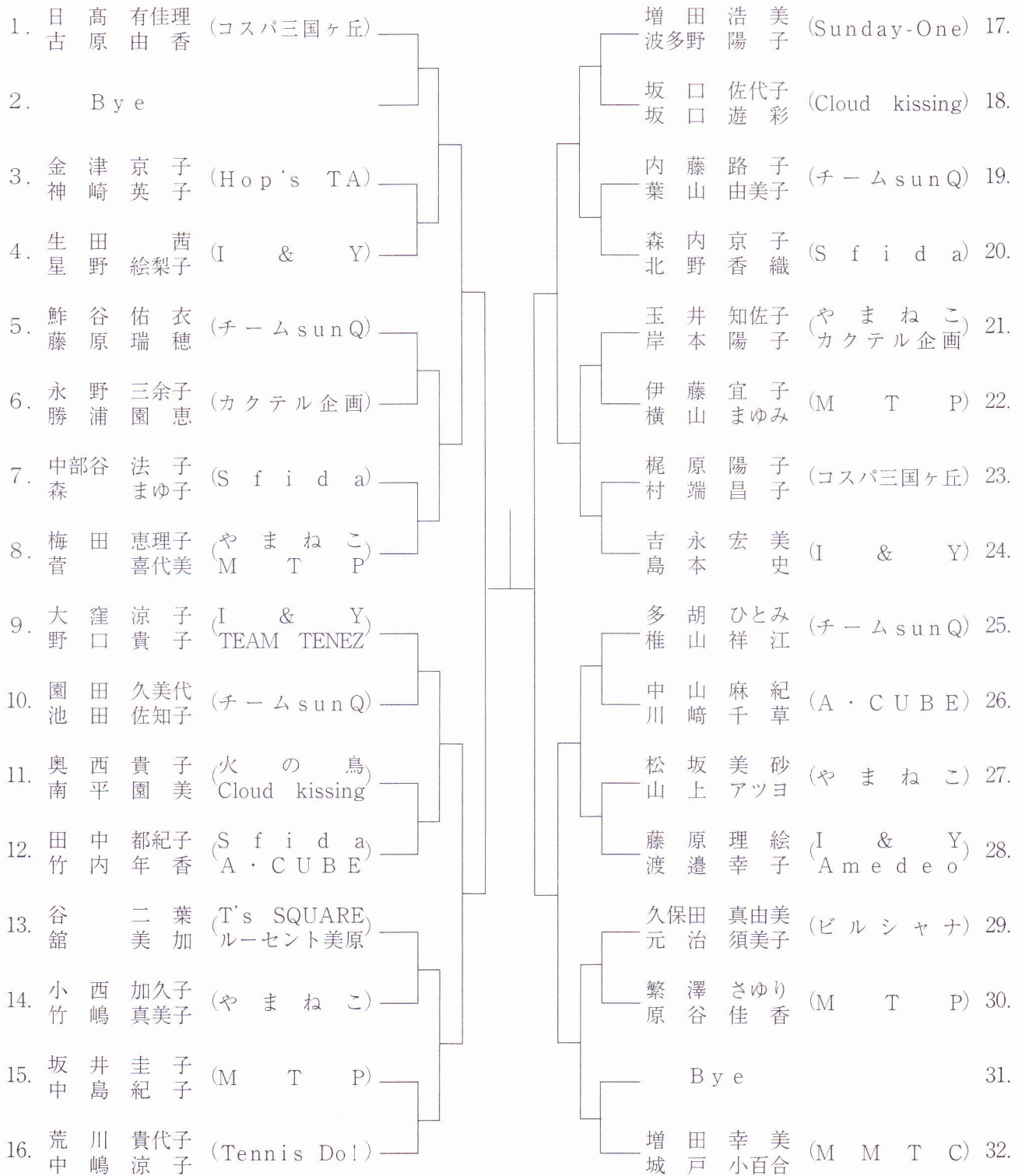

## 女子40歳以上ダブルス本戦

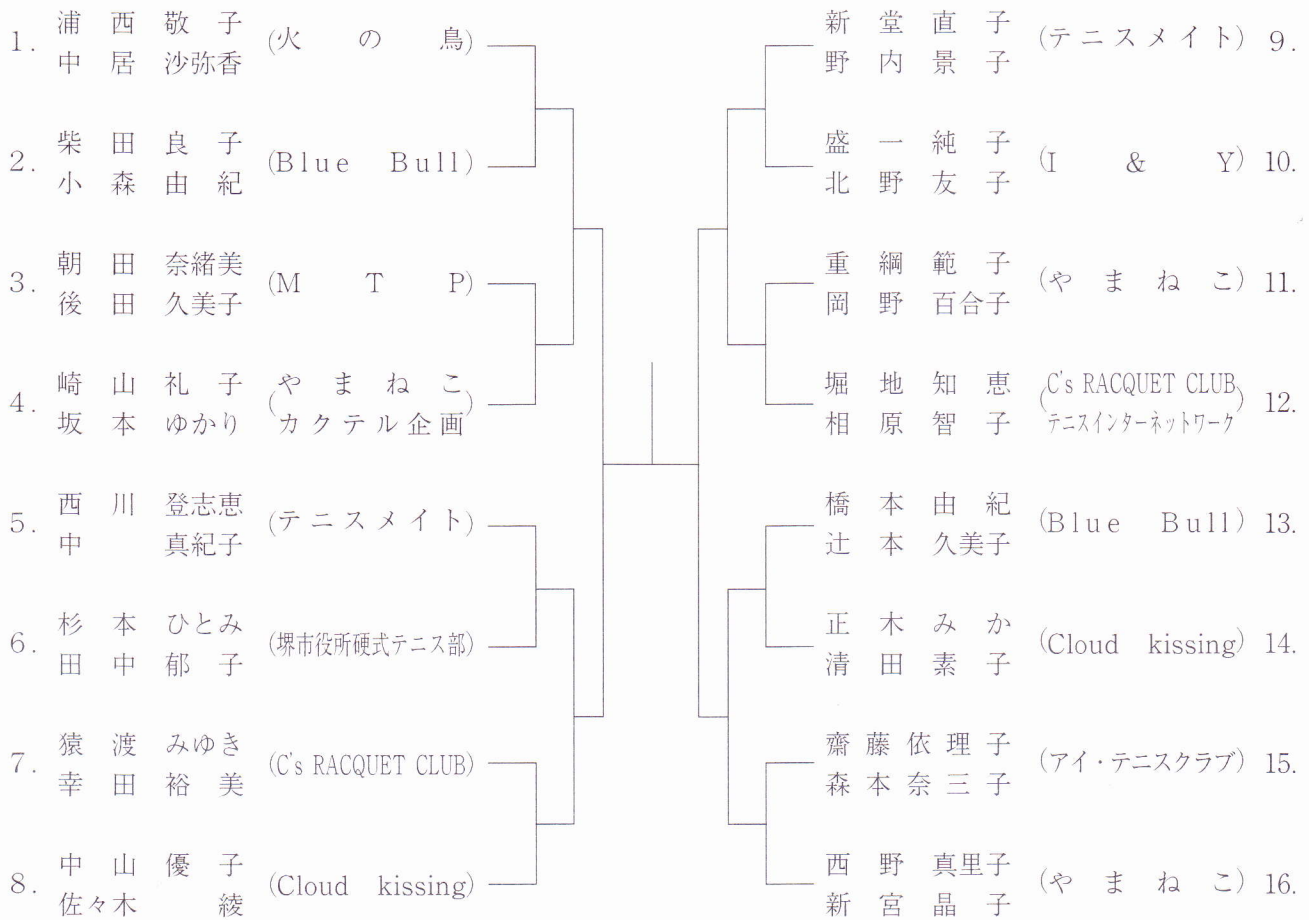



## 女子50歳以上ダブルス本戦

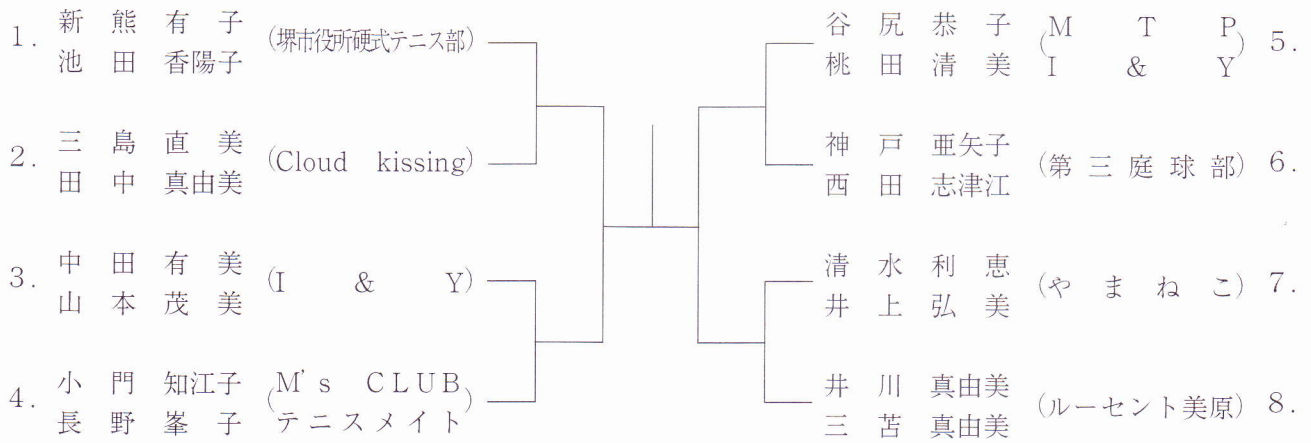

# 女子初心者級ダブルス本戦

優勝者・準優勝者は次回より  
C級でエントリーして下さい。

