

























オ フ ィ シ ャ ル 予 選 リ ー グ 表







A リ ー グ			1	2	3	4	5	6	勝 分 負			内野人数		順位
									勝点	自	相手	自	相手	
1	八万ファイヤーインパクト	徳島		○	○	×	×	×	2	0	3	33	40	5
			8	5	10	9	5	8	7	9	3			
2	高川原ブラックサンダー	徳島	×		×	×	×	×	0	0	5	8	54	6
			5	8	2	11	0	12	1	11	0			
3	鷺羽フォーアローズ	岡山	×	○		○	×	○	3	0	2	44	33	2
			9	10	11	2	11	7	4	6	9			
4	ガ ッ ツ ク ラ ブ	兵庫	○	○	×		×	○	3	0	2	40	29	4
			8	5	12	0	7	11	5	9	8			
5	スマッシュファイターズ	兵庫	○	○	○	○		×	4	0	1	42	25	1
			9	7	11	1	6	4	9	5	7			
6	高須ドラゴンキッズ	広島	○	○	×	×	○		3	0	2	41	27	3
			9	3	12	0	8	9	4	8	8			







B リ ー グ			7	8	9	10	11	12	勝 分 負			内野人数		順位
									勝点	自	相手	自	相手	
7	佐古小ドッジボール部	徳島		×	△	×	○	×	1	1	3	35	46	4
			7	10	7	7	3	11	10	9	8			
8	生 石 A	愛媛	○		○	△	○	○	4	1	0	47	30	2
			10	7	10	4	8	8	10	5	9			
9	玉島フェニックス	岡山	△	×		×	○	×	1	1	3	34	42	5
			7	7	4	10	6	10	8	5	9			
10	パワフルジュニア	奈良	○	△	○		○	○	4	1	0	51	24	1
			11	3	8	8	10	6	11	4	11			
11	昭 和 キ ッ ズ	大阪	×	×	×	×		○	1	0	4	32	46	6
			9	10	5	10	5	8	4	11	9			
12	伴ブラックファイターズ	広島	○	×	○	×	×		2	0	3	35	46	3
			9	8	6	9	10	9	3	11	7			

C リ ー グ			13	14	15	16	17	18	勝 分 負			内野人数		順位
									勝点	自	相手	自	相手	
13	千松ボンバーズ	徳島		○	○	○	×	×	3	0	2	45	31	3
			12	0	10	7	8	6	6	8	9			
14	国府ブルーウェーブ	徳島	×		×	×	×	×	0	0	5	20	55	6
			0	12	9	10	0	12	6	10	5			
15	平井熱闘ビクトリー	岡山	×	○		×	×	×	1	0	4	24	49	5
			7	10	10	9	4	9	2	10	1			
16	御所イエローファルコン	奈良	×	○	○		×	×	2	0	3	31	32	4
			6	8	12	0	9	4	2	10	2			
17	浜 脇 ド ラ ゴ ン ズ	兵庫	○	○	○	○		△	4	1	0	47	25	2
			8	6	10	6	10	2	10	2	9			
18	伴 東 S P I R I T S	広島	○	○	○	○	△		4	1	0	51	26	1
			10	9	11	5	11	1	10	2	9			





オフィシャル予選リーグ表





D リーグ		19	20	21	22	23	24	勝分負			内野人数		順位
								勝点	自	相手	自	相手	
19	国府アロウンド88 徳島		×	×	×	×	×	0	0	5	29	43	6
			6-8	5-7	4-11	7-9	7-8	0					
20	大松フェニックス 徳島	○		○	○	△	×	3	1	1	39	39	3
				8-6	9-7	9-8	7-7	6-11	7				
21	南輝ドッジボールクラブ 岡山	○	×		×	×	×	1	0	4	25	44	5
					7-5	7-9	1-11	5-10	5-9	2			
22	さくら A 愛媛	○	×	○		×	○	3	0	2	44	30	4
						11-4	8-9	11-1	6-9	8-7			
23	東須磨レボリューション 兵庫	○	△	○	○		△	3	2	0	42	32	1
							9-7	7-7	10-5	9-6			
24	ぶらんどPARSLEY山本 広島	○	○	○	×	△		3	1	1	42	33	2
								8-7	11-6	9-5			

E リーグ		25	26	27	28	29	30	勝分負			内野人数		順位
								勝点	自	相手	自	相手	
25	TEAM 鳴門西 徳島		○	△	×	○	○	3	1	1	37	31	2
			9-3	8-8	1-10	11-5	8-5	7					
26	板東ビクトリー A 徳島	×		×	×	○	△	1	1	3	28	38	5
				3-9	5-6	2-10	10-5	8-8	3				
27	明日華クラブ 岡山	△	○		×	○	○	3	1	1	34	36	3
					8-8	6-5	2-10	8-6	10-7	7			
28	御影 N.O. 1 兵庫	○	○	○		○	○	5	0	0	51	15	1
						10-1	10-2	10-2	10-2	11-8			
29	龍球魂 兵庫	×	×	×	×		×	0	0	5	26	50	6
							5-11	5-10	6-8	2-10			
30	阿西ハリケーンズ A 広島	×	△	×	×	○		1	1	3	39	45	4
								5-8	8-8	7-10			



F リーグ		31	32	33	34	35	36	勝分負			内野人数		順位
								勝点	自	相手	自	相手	
31	北島童夢 A 徳島		○	×	○	○	○	4	0	1	40	33	1
			9-8	7-8	9-7	8-5	7-5	8					
32	余土っ子ファイターズ 愛媛	×		×	×	○	×	1	0	4	33	39	5
				8-9	6-10	7-9	9-3	3-8	2				
33	鹿田メタルファイターズ 岡山	○	○		△	○	×	3	1	1	35	35	3
					8-7	10-6	8-8	6-5	3-9	7			
34	三碓ボンキーズ 奈良	×	○	△		○	○	3	1	1	42	37	2
						7-9	9-7	8-8	9-7	9-6			
35	塚口ブルーファイターズ 兵庫	×	×	×	×		×	0	0	5	22	39	6
							5-8	3-9	5-6	7-9			
36	稲妻レインボーズ 広島	×	○	○	×	○		3	0	2	35	24	4
								5-7	8-3	9-3			

ジュニア予選リーグ表

G		リ	ー	グ	37	38	39	40	41	勝分負			内野人数		順位		
										勝	分	負	自	相手			
37	ち	び	ー	ズ	徳島		×	×	×	×	0	0	4	4	21	5	
											0	8	1				2
38	北	島	童	夢	ビーライン	徳島	○		○	○	○	4	0	0	24	4	1
												8	0	6			
39	大	松	サン	ダー	ース	徳島	×		×	×	×	1	0	3	5	19	4
												2	1	0			
40	鹿	田	メ	タル	ジュニア	岡山	○	×	○		○	3	0	1	18	11	2
												6	2	3			
41	龍	球	魂	Jr	兵庫	○	×	○	×	×		2	0	2	15	11	3
												5	1	1			

H		リ	ー	グ	42	43	44	45	勝分負			内野人数		順位			
									勝	分	負	自	相手				
42	鳴	門	西	トル	ネード	徳島		×	○	○	2	0	1	14	4	2	
											0	4	8				0
43	国	府	ドル	フィンズ	徳島	○		○	○	○	3	0	0	20	0	1	
											4	0	8				0
44	高	川	原	ブラック	サンダー	Jr	徳島	×	×		×	0	0	3	4	21	4
												0	8	0			
45	明	日	華	し	ず	く	岡山	×	×	○		1	0	2	5	18	3
												0	6	0			

中 学 生 予 選 リ ー グ 表

I		リ	ー	グ	46	47	48	49	勝分負			内野人数		順位					
									勝	分	負	自	相手						
					勝点														
46	炎	衝	撃	徳島		○	○	○	3	0	0	17	8	1					
						5	4	7	1	5	3				6				
47	DEAR	ボン	バーズ	徳島		○	○	○	2	0	1	16	11	2					
						4	5	7	2	5	4				4				
48	F.P.M	g	i	r	s	徳島	×	×	×	0	0	3	3	22	4				
							1	7	2	7	0	8				0			
49	D	e	v	i	l	e	y	e	岡山		×	×	○	1	0	2	15	10	3
											3	5	4	5	8	0			

J		リ	ー	グ	50	51	52	勝分負			内野人数		順位					
								勝	分	負	自	相手						
					勝点													
50	佐	古	ム	キ	ム	キ	～	ず	徳島		○	○	2	0	0	10	6	1
											6	3	4	3	4			
51	板	東	ビ	ク	ト	リ	ー	○	B	徳島	×	×	0	0	2	3	13	3
											3	6	0	7	0			
52	南	羽	亜	○	N	E	兵庫	×	○	×	1	0	1	10	4	2		
								3	4	7	0	2						

チャンピオントーナメント

優勝	浜脇ドラゴンズ
準優勝	東須磨レボリューション
3位	スマッシュファイターズ
4位	千松ボンバーズ

s10-9 10
s8-9 5

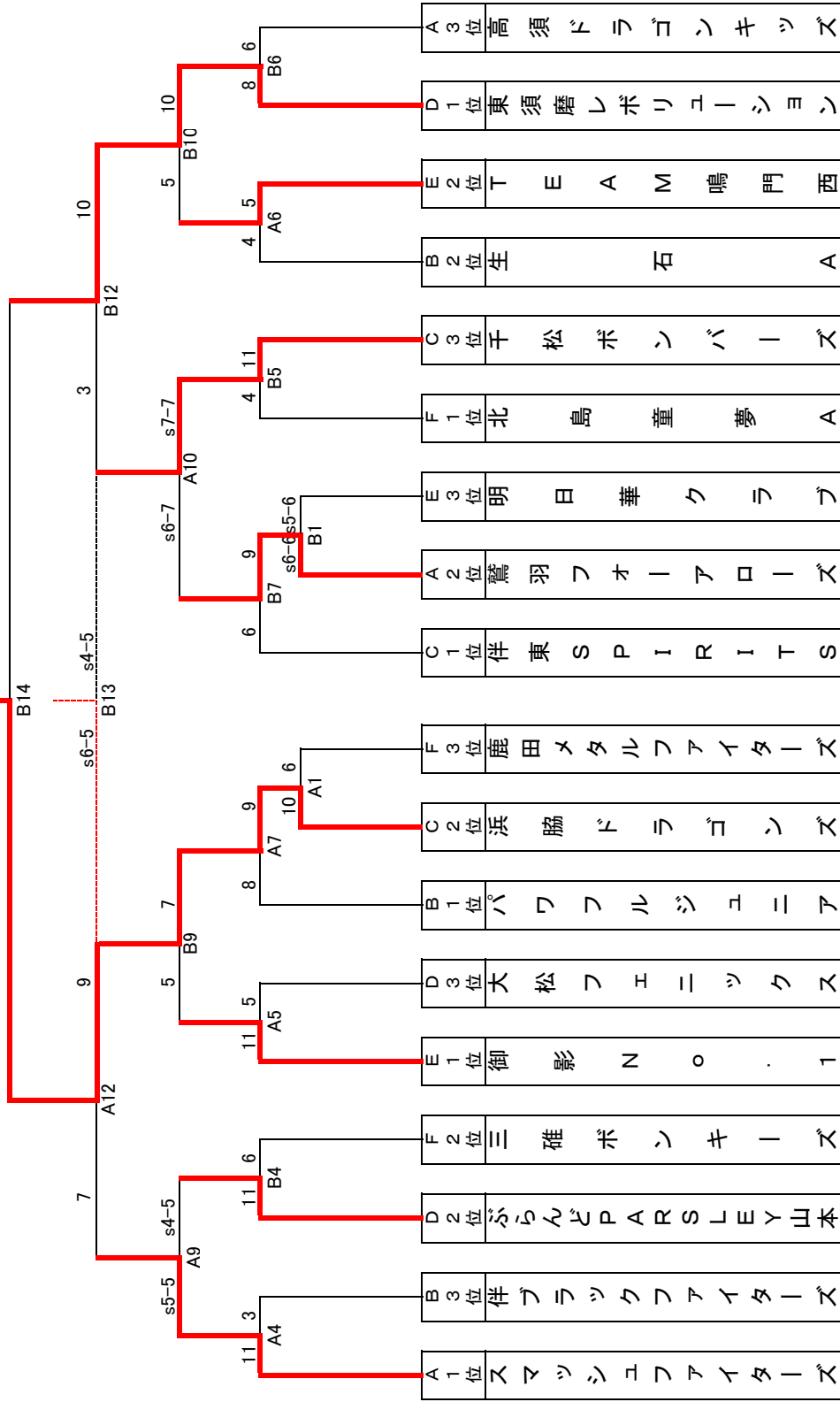

チャレンジャーナメント

優勝 御所イエローファルコン
準優勝 ガッツクラブ

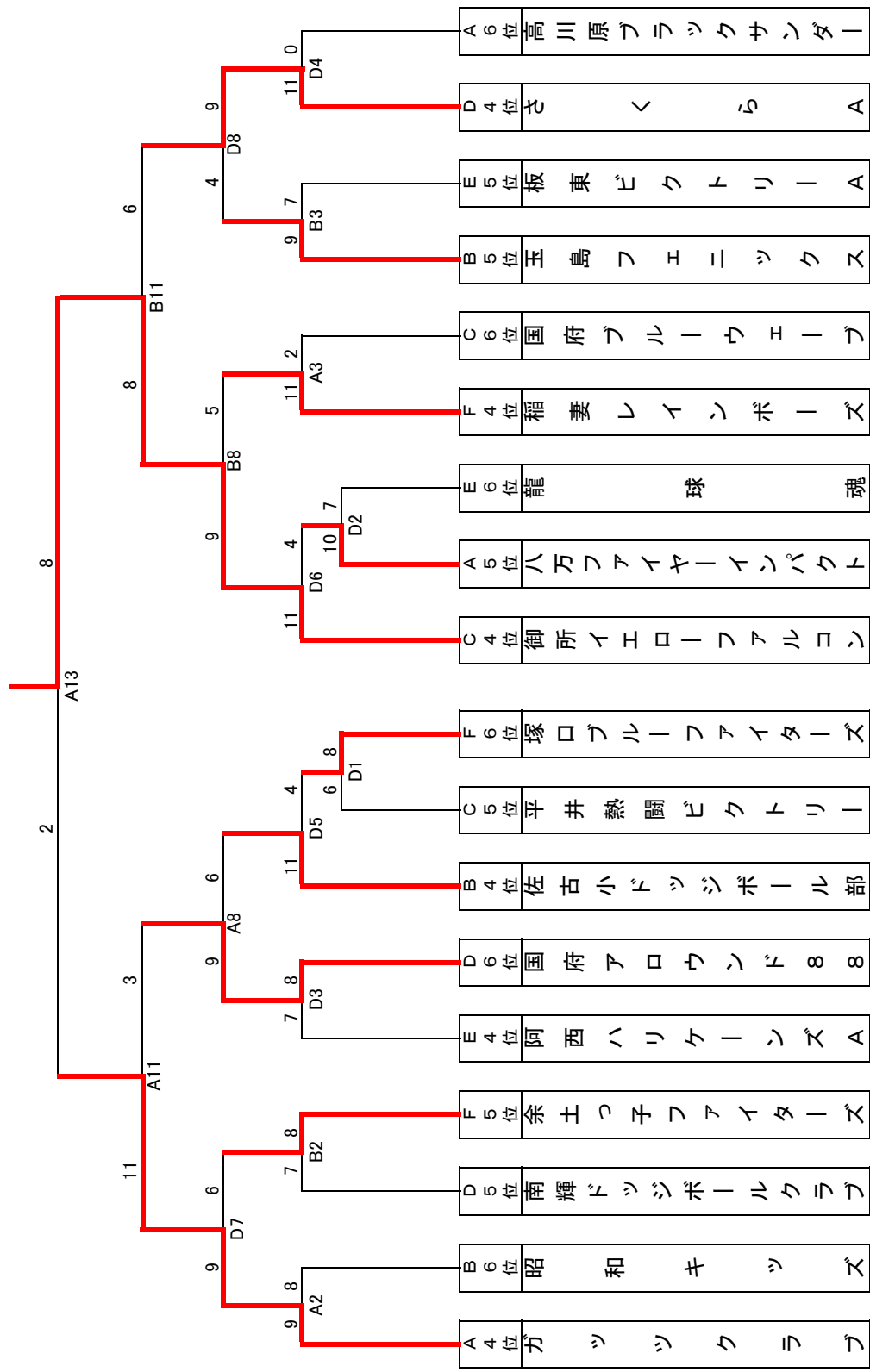

ジュニニアトーナメント 優勝 国府ドルフィンズ

