

PROXXON

プロクソン スーパーサーキュラソーテーブル

No.28070

取扱い説明書

ご使用前に必ずこの取扱い説明書を最後までよくお読み下さい。
また、この取扱い説明書は大切にお手元に保管して下さい。

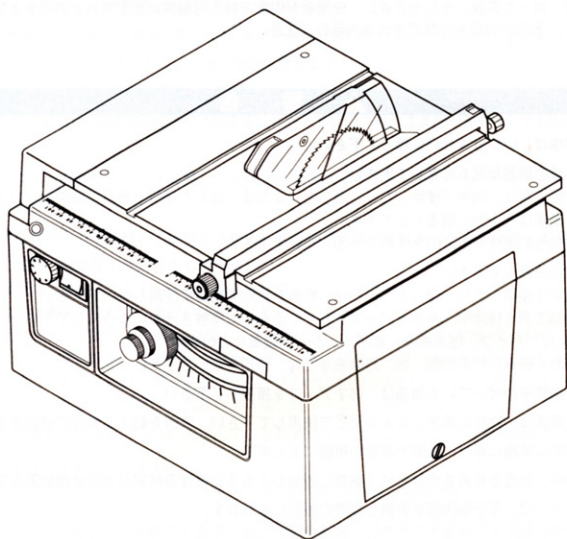

もくじ

■安全上のご注意	2	■ご使用方法	7
■各部の名称・仕様	4	■丸鋸刃の取り付け(交換)	8
■用途	5	■保守と点検	9
■本体の組み立て・固定の方法	6	■別売部品	10
■電源の接続とスイッチ操作	6	■アフターサービス	12

■各部の名称

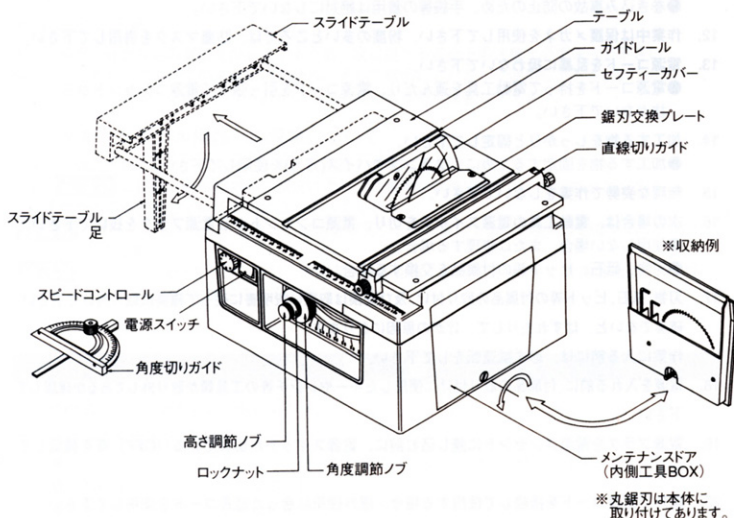

■仕様

電源	AC100ボルト 50/60Hz
消費電力	200W
定格使用時間	15分
回転数	3,500~6,000min ⁻¹ (回/分)
取り付け可能 ブレード(丸鋸刃)	φ50~85mm (プロクソン専用ブレード)
ブレード高さ調節	0~27mm (φ85mmブレード装着時)
ブレード角度調節	0°~45°
切断可能厚	0~27mm (φ85mm-0°時) 0~19mm (φ85mm-45°時)
本体寸法	横300mm×高さ160mm×奥行き260mm 横幅は500mmまで伸縮可能
重量	5.8kg
付属品	木工用ブレード(本体装着済)、角度切りガイド、直線切りガイド L型レンチ(2mm・3mm)、集塵用ゴムパイプ、集塵アダプター 本体取り付けネジ×4ヶ、セフティーカバー

ご使用方法

刃の角度を変える

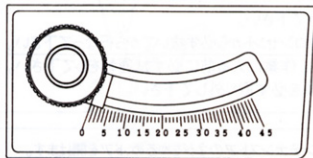

ロックナットをゆるめて、角度調節ノブをゆるめ角度目盛に合わせます。
0°～45°迄鋸刃が傾斜します。

刃の高さを変える(溝切、薄い板の時)



ロックナットをゆるめて、高さ調節ノブを回すと刃が上下します。
刃の高さは、物差して正確に計って下さい。
高さが決まりましたら、ロックナットをしっかりと締めて下さい。

直線切りガイドを使用する

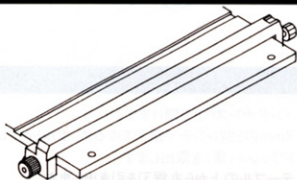

直線切りガイドの後方の小さいツマミをゆるめ、手前のツマミをゆるめます。切り巾は本体の目盛量で合わせます。寸法が決まりましたら、手前のツマミから締め、次に後ろの小さいツマミを軽く締めます。この目盛量は鋸刃の状態、種類によって変わりますから目安として使って下さい。切断した品物を計って正確に調節して下さい。

角度切りガイドを使用する

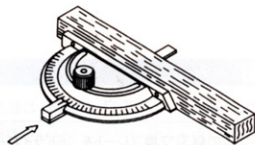

角度切りガイドの角度を合わせて、材料と角度切りガイドを指で押さえ、両方同時にガイドレールの上へ前に進めて切断します。

長い材料を切断する

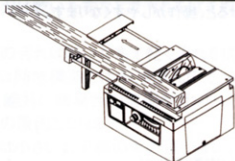

スライドテーブルを左へ引出して、足を下に出します。

PROXXON

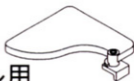

スーパーサーキュラソーテーブル用 溝切りアタッチメント No.28072

専用の振れワッシャを取り付け、丸鋸刃を振らせながら溝切り作業を行います。

商品内容：溝切りカバー本体ー1、振れワッシャー8種

- ①セーフティーカバーを取りはずします。

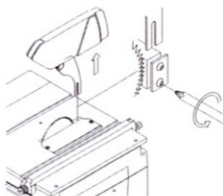

- ②振れワッシャは8種類有ります。表を参考に適切な物を選択してください。

溝の幅	丸鋸刃の直径	
	φ80mm	φ85mm
2mm	A-2	B-2
3mm	A-3	B-3
4mm	A-4	B-4
5mm	A-5	B-5

- ③右図のように丸鋸刃を取りはずし、振れワッシャを間に挟み込み、丸鋸刃を取り付けます。

丸鋸刃の取りはずし方法はスーパーサーキュラソーテーブル本体の取扱い説明書をご覧ください。

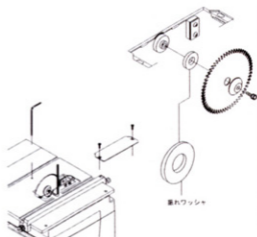

PROXXON

集塵アダプターの取り付け方法

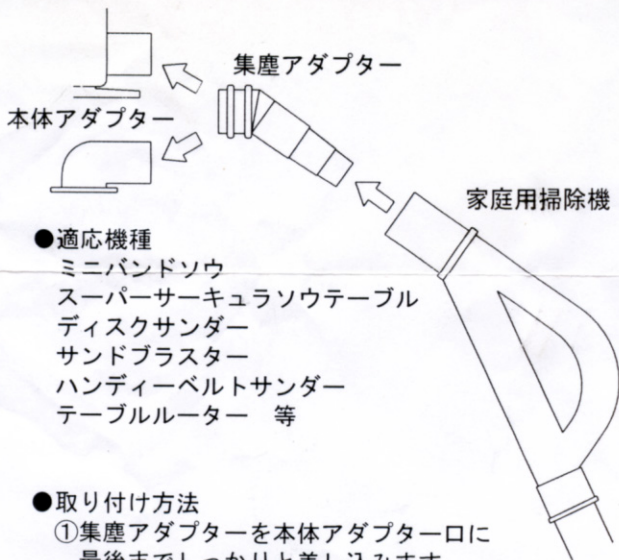

●適応機種

ミニバンドソウ
スーパーサーキュラソーテーブル
ディスクサンダー
サンドブラスター
ハンディーベルトサンダー
テーブルルーター 等

●取り付け方法

- ①集塵アダプターを本体アダプター口に最後までしっかりと差し込みます。
- ②集塵アダプターに家庭用掃除機を差し込んでください。

注：家庭用掃除機の差し込み口の形状によっては
接続できない場合があります。

別売部品

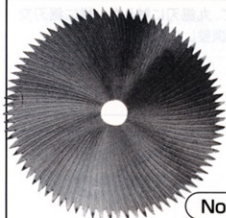

No.28731

木工用ブレード
 φ85mm
 ■80山 ■厚さ0.5mm
 ■アサリ幅1.0mm



No.28733

木工用チップソウ(超硬)
 φ80mm
 ■12山 ■厚さ1.6mm
 (チップアサリ幅1.6mm)

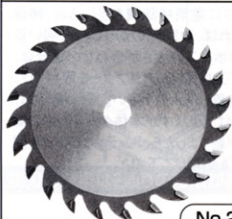

No.28735

木工・アルミ用チップソウ(超硬)
 φ85mm
 ■24山 ■厚さ1.2mm
 (チップアサリ幅1.2mm)

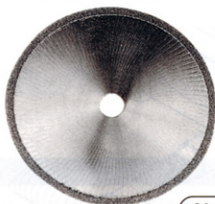

No.28735

ダイヤモンド・ブレード
 φ85mm
 ■プリント基盤、F.R.Pなど
 ■150番 ■厚さ約0.8mm



※写真のブレードは含みません。

No.28072

溝切りアタッチメント
 専用の振れワッシャを取り付けてブレードを振らして溝を切ることができます。
 ●2mm / 3mm / 4mm / 5mmの溝が可能
 (ブレードφ85mm用ワッシャ 4種、
 ブレードφ80mm用ワッシャ 4種、
 安全カバー)



No.28083

テーブル固定台
 クランプ方式で取り付けが可能になります。
 ●最大テーブル厚さ/50mm

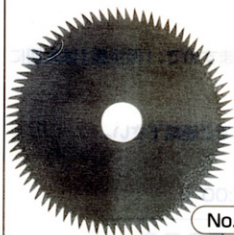

No.28016

丸鋸刃 荒目

φ60mm

■厚さ0.5mm ■アサリ幅1.0mm

■木・プラスチック・アルミ



No.28020

丸鋸刃 細目

φ50mm

■厚み0.5mm

■厚さ2.0mmまで(木)



No.28011

超硬丸鋸刃

φ50mm

■厚さ0.6mm

■鉄・F.R.P.・カーボングラス



No.28012

ダイヤモンド丸鋸刃

φ60mm

■厚さ約0.8mm

■カーボングラス・F.R.P.・プリント基盤