

# 8FDB ( 3 ) 還元用

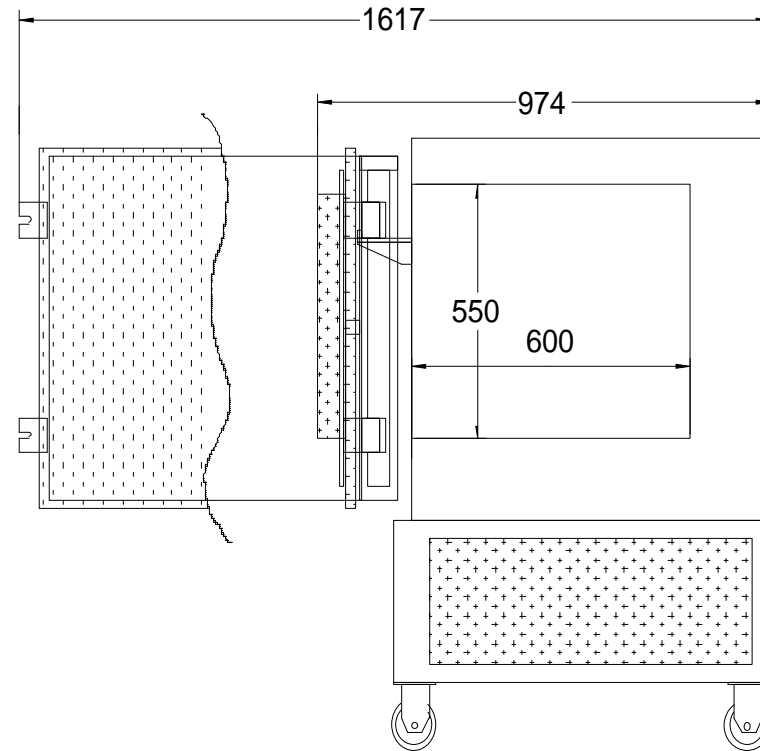
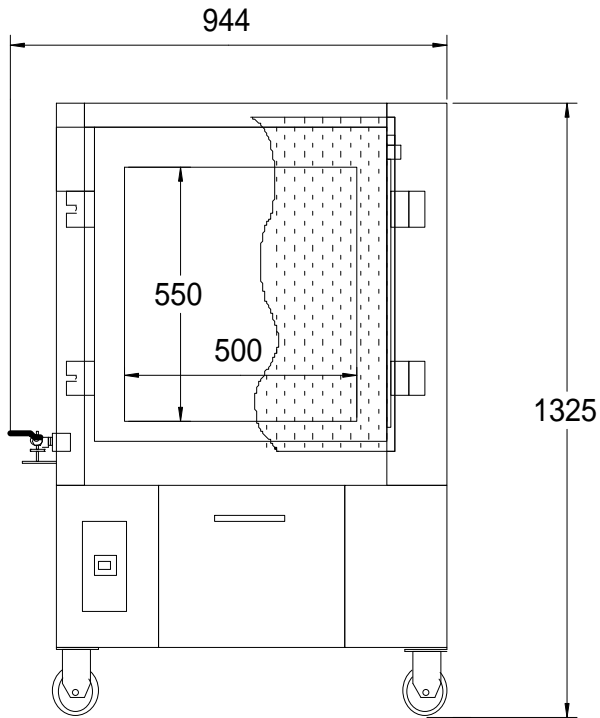

仕 様

型 式	KHK-8FDB ( 3 ) 還元用	
用 途	陶磁器焼成用	
外 寸 法	巾944 × 奥974 × 高1.325	
内 寸 法	巾500 × 奥600 × 高550	
炉 材	耐火ボード 1400	
壁 厚	100mm	
棚 板	400 × 450 × 10 1枚敷	
温度調整	プログラム式	
電 源	単相200v	3相200v
電気容量	8kw40A	8kw23A
発 熱 体	コイルヒーター	
重 量	280 k g	
附 属 品	棚 板 3枚 L型支柱 1~5寸 各3本 ガスバーナー 1本 圧力調整器 1個	

承認	作成	作成日	2007年1月15日	縮 図
		講和線産業	平和陶芸窯	1/17

# 9FDB ( 3 ) 還元用

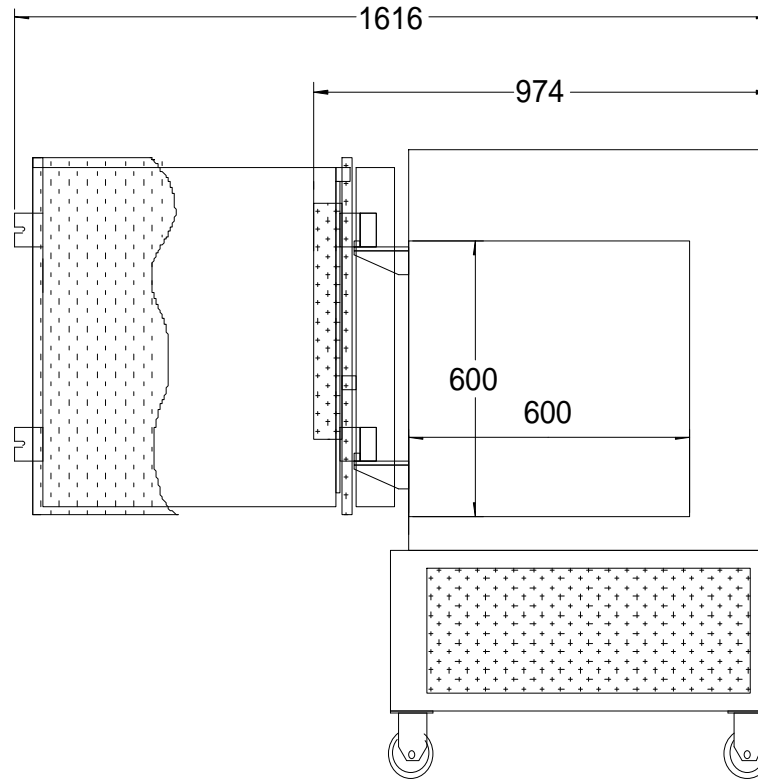
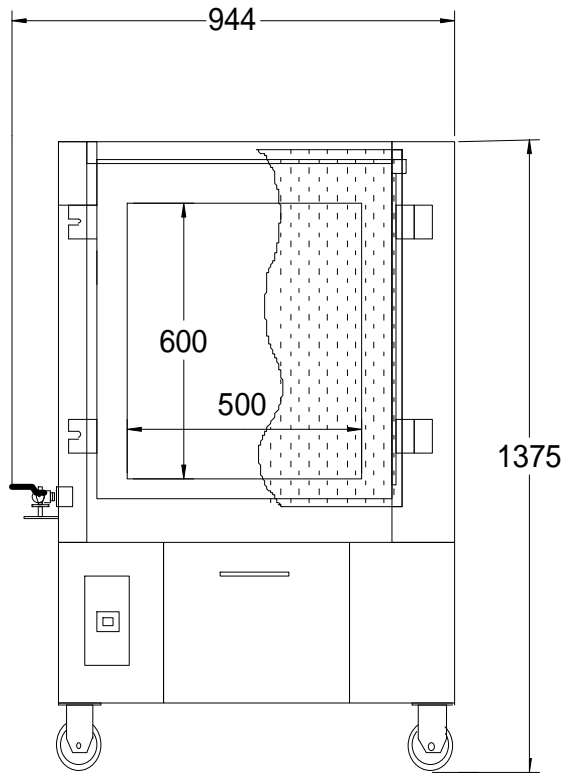

仕 様

型 式	KHK-9FDB ( 3 ) 還元用	
用 途	陶磁器焼成用	
外 寸 法	巾944×奥974×高1.375	
内 寸 法	巾500×奥600×高600	
炉 材	耐火ボード 1400	
壁 厚	100mm	
棚 板	400×450×10 1枚敷	
温度調整	プログラム式	
電 源	单相200v	3相200v
電気容量	9kw45A	9kw26A
発 熱 体	コイルヒーター	
重 量	310 k g	
附 属 品	棚 板 3枚 L型支柱 1~5寸 各3本 ガスバーナー 1本 圧力調整器 1個	

承認	作成	作成日	2007年1月15日	縮 図
		講和線産業	平和陶芸窯	1/16

# 10FDB ( 3 ) 還元用

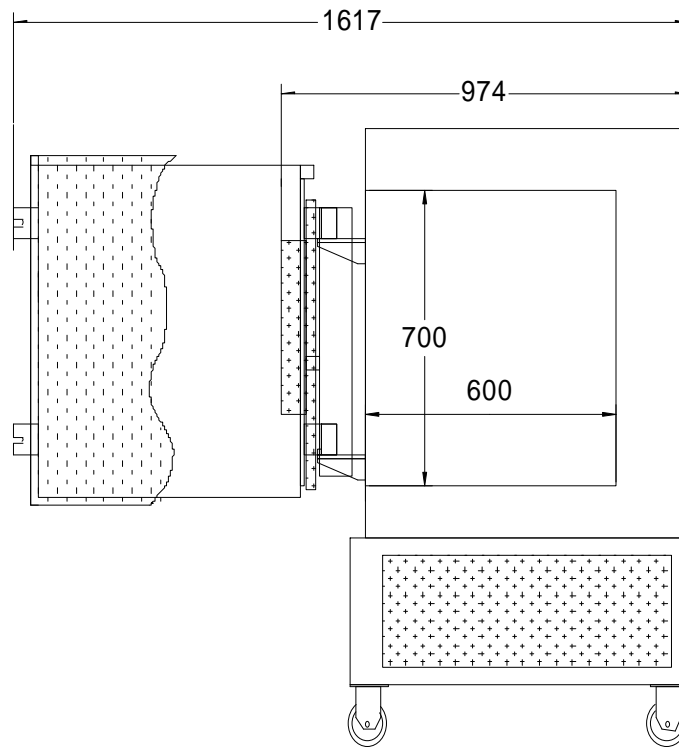
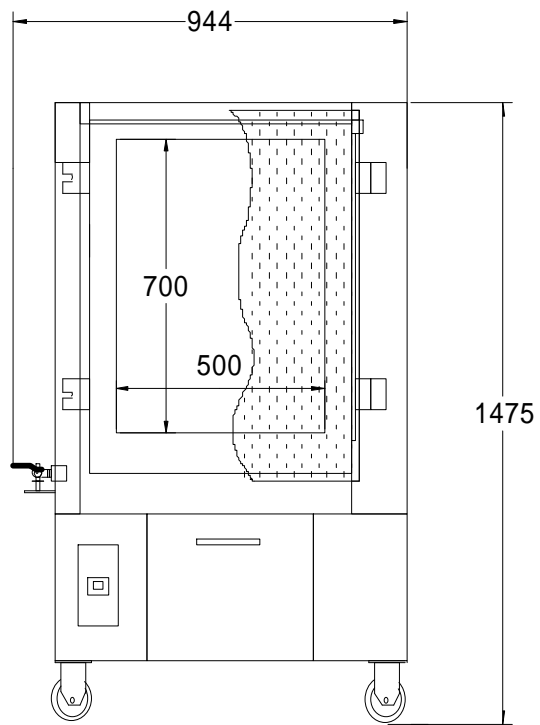

## 仕 様

型 式	KHK-10FDB ( 3 ) 還元用	
用 途	陶磁器焼成用	
外 寸 法	巾944 × 奥974 × 高1.475	
内 寸 法	巾500 × 奥600 × 高700	
炉 材	耐火ボード 1400	
壁 厚	100mm	
棚 板	400 × 450 × 10 1枚敷	
温度調整	プログラム式	
電 源	单相200v	3相200v
電気容量	10kw50A	10kw29A
発 熱 体	コイルヒーター	
重 量	300 k g	
附 属 品	棚 板 3枚 L型支柱 1~5寸 各3本 ガスバーナー 1本 圧力調整器 1個	

承認	作成	作成日	2007年1月15日	縮 図
		講和線産業	平和陶芸窯	1/17

# 11FDB (4) 還元用

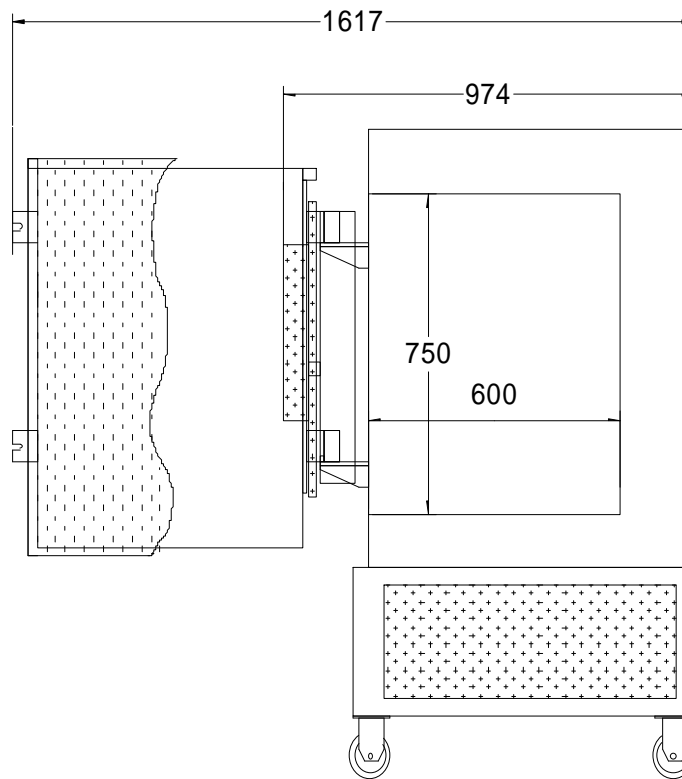
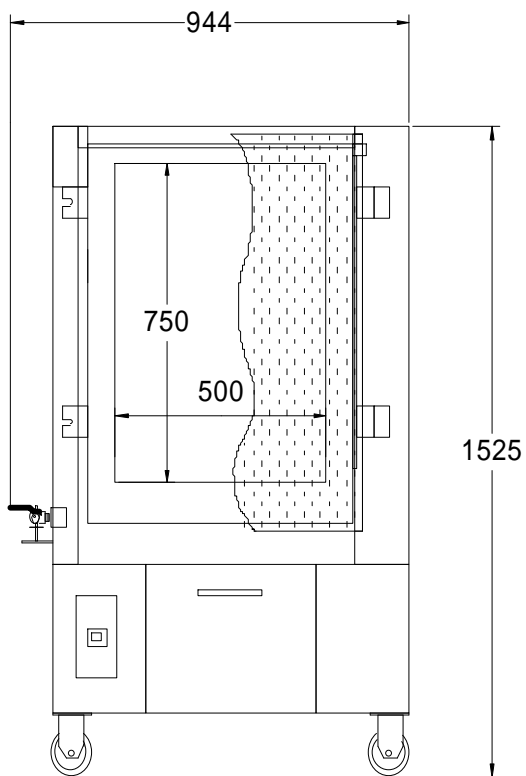

## 仕 様

型 式	KHK-11FDB (4) 還元用	
用 途	陶磁器焼成用	
外 寸 法	巾944 x 奥974 x 高1.525	
内 寸 法	巾500 x 奥600 x 高750	
炉 材	耐火ボード 1400	
壁 厚	100mm	
棚 板	400 x 450 x 10 1枚敷	
温度調整	プログラム式	
電 源	単相200v	3相200v
電気容量	11kw55A	11kw32A
発熱体	コイルヒーター	
重 量	390 k g	
附 属 品	棚 板 3枚 L型支柱 1~5寸 各3本 ガスバーナー 1本 圧力調整器 1個	

承認	作成	作成日	2007年1月15日	縮 図
		講和線産業	平和陶芸窯	1/17

# 12FDB ( 4 ) 還元用

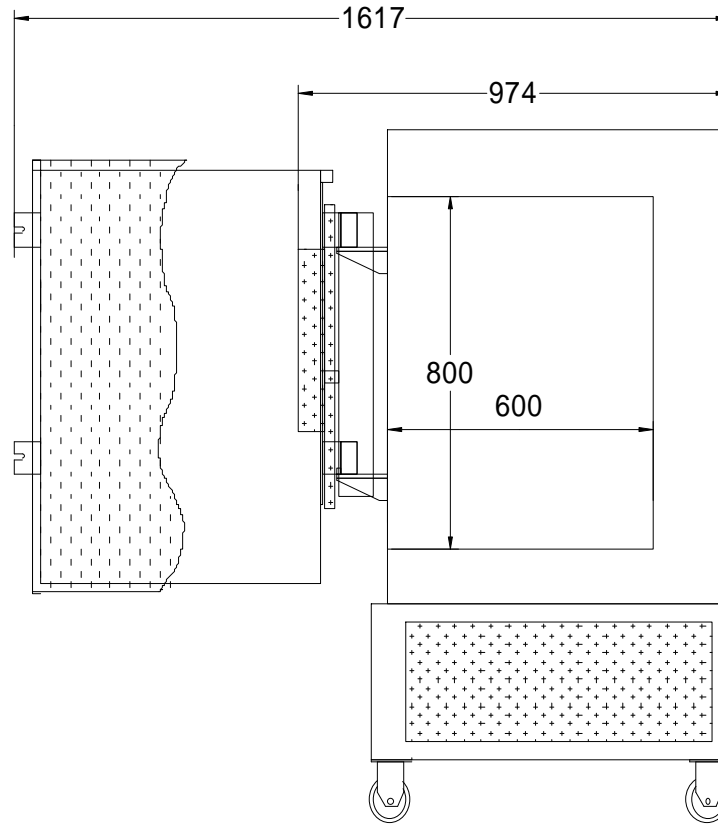
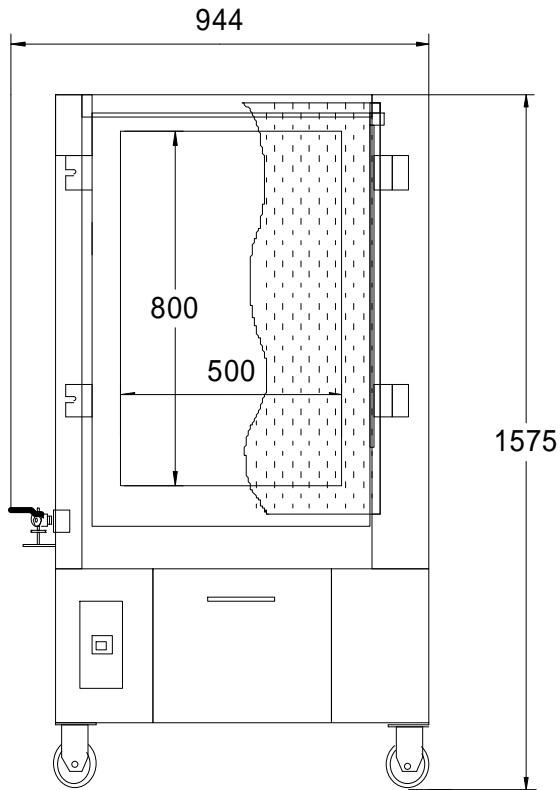

## 仕 様

型 式	KHK-12FDB ( 4 ) 還元用	
用 途	陶磁器焼成用	
外 寸 法	巾944 × 奥974 × 高1.575	
内 寸 法	巾500 × 奥600 × 高800	
炉 材	耐火ボード 1400	
壁 厚	100mm	
棚 板	400 × 450 × 10 1枚敷	
温度調整	プログラム式	
電 源	单相200v	3相200v
電気容量	12kw60A	12kw35A
発 熱 体	コイルヒーター	
重 量	410 k g	
附 属 品	棚 板 3枚 L型支柱 1~5寸 各3本 ガスバーナー 1本 圧力調整器 1個	

承認	作成	作成日	2007年1月15日	縮 図
		講和線産業	平和陶芸窯	1/17

# 13FDB ( 4 ) 還元用

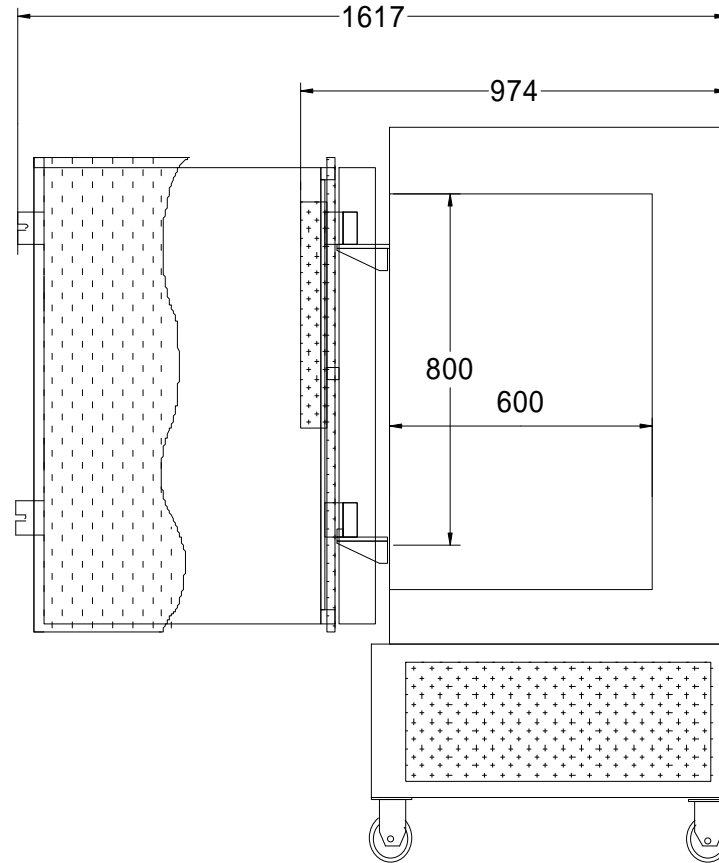
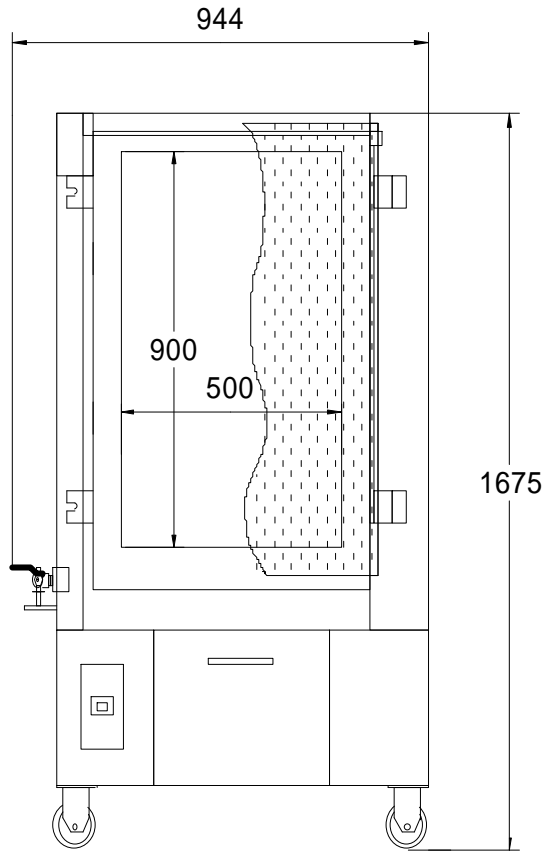

仕 様	
型 式	KHK-13FDB ( 4 ) 還元用
用 途	陶磁器焼成用
外 寸 法	巾944× 奥974× 高1.675
内 寸 法	巾500× 奥600× 高900
炉 材	耐火ボード 1400
壁 厚	100mm
棚 板	400× 450× 10 1枚敷
温度調整	プログラム式
電 源	单相200v   3相200v
電気容量	13kw65A   13kw38A
発 熱 体	コイルヒーター
重 量	480kg
附 属 品	棚 板 3枚 L型支柱 1~5寸 各3本 ガスバーナー 1本 圧力調整器 1個

承認	作成	作成日	2007年1月15日	縮 図
		講和線産業	平和陶芸窯	1/17